

INSTALLERA UNICLIC-PLATTOR

1) ALLMÄNT

UNICLIC är ett revolutionerande system för att installera laminatgolv utan lim. Den geniala spont- och notdesignen innebär att plattorpanelerna klickar ihop. Med UNICLIC-systemet kan du arbeta dubbelt så snabbt som med traditionella limmade laminatgolv, och eftersom det inte finns krävs något lim, blir arbetet mycket enklare och dessutom renare.

För att få bästa möjliga resultat och få tillgång till garantin är det ytterst viktigt att noggrant följa installationsanvisningarna och att **ENDAST ANVÄNDA UNICLIC-TILLBEHÖREN**, dvs.:

A. UNICLIC LÄGGNINGSSATSINSTALLATIONSSET (distanser, Uniclic slagklotss och kofot).

B. UNICLIC UNDERGOLVSYSTEM (se punkt 5 och/eller tillbehörsbroschürenkatalogen).

C. UNICLIC STÄDSETUNDERHÅLLSSATS ELLER RENGÖRINGSMEDEL.

- UNICLIC passar inte i våtrum, till exempel badrum eller bastur.
- Kontrollera plattorpanelerna i alla förpackningar före och under installationen. Skadade plattorpaneler får aldrig användas.

Det finns två sätt att klicka ihop panelerplattor med UNICLIC-systemet:

A. PanelerPlattorna kan passas ihop antingen med sponten i noten eller med noten på sponten. Det är lättast att passa in sponten i noten och det är främst denna metod som beskrivs här. Noten-på-sponten-metoden är endast nödvändig i ett fåtal specialfall. Placera plattanpanelen i 20–30° vinkel till en redan installerad plattapanel. Rör den plattapanel som skall installeras försiktigt upp och ner samtidigt som du utövar ett lätt tryck framåt. PanelerPlattorna kommer då att klicka samman och komma på plats.

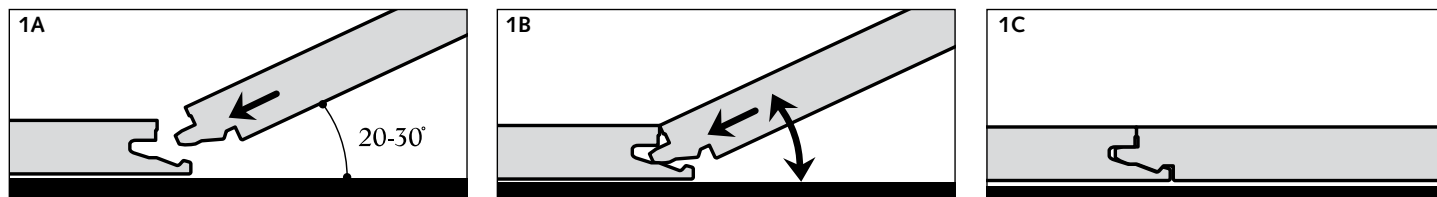

B. I vissa fall är det inte möjligt att vinkla en plattapanel mot en annan, t.ex. under dörrkarmar. Då kan panelerplattorna sammanfogas liggande. **OBS!** För detta behöver du en hammare och den **SPEIELLA UNICLIC SLAGKLOSSKLOTSEN**. **ANVÄND INGEN ANNAN SLAGKLOSSKLOTS**. Då kan panelerplattorna skadas. Uniclic-fogen klickar inte ihop med ett enda hammarslag. Du måste slå flera gånger innan hela fogen klickar ihop.

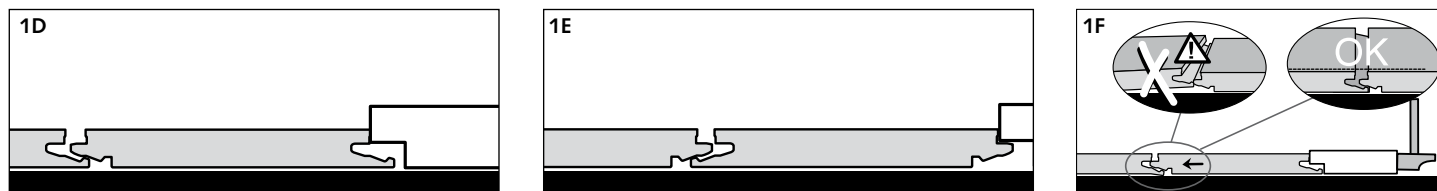

2) VERKTYG FÖR ATT INSTALLERA GOLVET

Förutom vanliga verktyg för installation av laminatgolv, såsom hammare, såg, kofot eller stämjärn med utskjutande egg att använda tillsammans med hammare, och distanser (1–8 mm), är det absolut nödvändigt att använda UNICLIC SLAGKLOSSKLOTS. Med alla andra typer av slagklossklotter kommer panelerplattorna att skadas under installationen. Se alltid till att slagklossklotten ligger helt an mot plattansanelens sida. Använd en fintandad handsåg, en figursåg eller en kapsåg för att såga av panelerplattorna. För att få en jämn snittyta bör mönstersidan vara vänd nedåt när en figursåg används och uppåt när en handsåg eller kapsåg används.

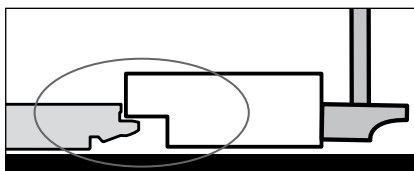
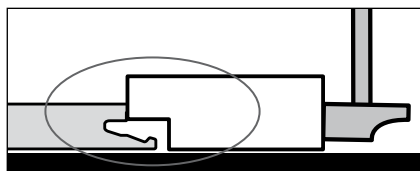
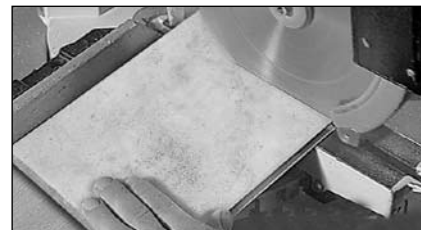

3) KORREKTA FÖRBEREDELSE

Låt laminatpanelerplattorna ligga kvar i den obrutna originalförpackningen i 48 timmar i det rum du tänker lägga golvet, så att de anpassar sig till rumsförhållandena. Placera aldrig förpackningarna direkt på golvet, mot en vägg eller i ett hörn, utan på distansklossklotter i mitten av rummet.

4) GOLVUNDERLAGET

Golvunderlaget måste vara grundligt rengjort före installation. Det måste också vara fullkomligt plant. Alla ojämnheter på mer än 2 mm/m måste jämnas ut. Tänk på följande:

BETONG

Nybyggen

- Betongskiktets fuktighet får inte överstiga 2,5 % (CM-metoden). Ett nygjutet skikt måste torka minst 1 vecka per cm/tjocklek upp till 4 cm, och 2 veckor per cm/tjocklek över 4 cm, med tillräcklig ventilation (ett 6 cm betongskikt måste alltså torka i minst 8 veckor).
- Om det finns golvvärme får fuktighetsgraden inte överstiga 1,5 % (CM-metoden). Du måste då följa specifika installationsanvisningar. Vänd dig till din återförsäljare för ytterligare upplysningar.

Renovering

- UNICLIC golvpaneler/plattor kan installeras ovanpå befintlig vattentät golvbeläggning (PVC, linoleum etc.).
- Avlägsna först alla fuktuppsugande golvbeläggningar (heltäckande matta, nålfilt etc.).

TRÄGOLV

- Avlägsna först all golvbeläggning.
- Se till att trägolvet är tillräckligt stadigt. Skruva Spika fast alla lösa delar och lägg om så behövs ett utjämnande undergolv.
- Träets fuktkvot bör vara 6-8 % fuktighetsgrad får inte överstiga 10 %.
- Kryputrymmet under trägolvet måste vara tillräckligt ventilerat. Avlägsna alla störande föremål och söj för tillräcklig ventilation (minimum 4 cm² total ventilationsöppning per m² golvyta).
- Installera de nya paneler/plattorna tvärs över plankorna.

5) UNDERGOLVET: UNICLIC UNDERGOLVSYSTEM

Det är viktigt att använda ett undergolv för att ta bort alla ojämnheter i golvunderlaget. Använd alltid ett fuktspärrande undergolv. Använd antingen Quick•Step åldersbeständig plastfoliefuktspärr (minst 0,15 mm 150µ tjocklek) tillsammans med ett Uniclic-undergolv eller ett Quick•Step KCombi-golv (med integrerad fuktspärr). Följ alltid anvisningarna som medföljer undergolvet.

6) KORREKT INSTALLATION

Trä är huvudbeståndsdelen i ett UNICLIC-golv. Eftersom fuktigheten i rummet kan variera med årstiderna, måste golvet ha möjlighet att utvidga sig och krympa. Golvet kan utvidga sig upp till 2 mm per meter. Ju större yta, desto större utvidgningsfog krävs naturligtvis. Golvet måste kunna utvidga sig och krympa i ALLA riktningar. För att möjliggöra detta måste det finnas en utvidgningsfog på minst 8–10 mm längs alla väggar. Detta utrymme måste också lämnas runt rör och vid trösklar. Större ytor kräver större utvidgningsfog (t.ex. under dubbla väggar). Tänk på att golvet också kan utvidga sig i enbart en riktning. Lämnna utvidgningsfogar där det är möjligt, t.ex. under dörrar. Dessa fogar täcks över med en profil som inte fästs vid laminatgolvet utan vid undergolvet.

Du kan lägga plattorna i valfri riktning. Börja alltid i ett av hörnen. Lägg plattorna från vänster till höger så att skarvarna formar kors (med en kontinuerlig skarv) eller i löpförband (figur 6). Det kräver lite mer noggrannhet att lägga plattorna med skarvarna i form av kors. Därför beskrivs den metoden mer ingående.

Lämnna en utvidgningsfog mellan varje enskilt rum om golvet skall läggas kontinuerligt i flera rum. Denna fog täcks sedan med en passande expansionsprofil. En utvidgningsfog är även att rekommendera om golvet är längre än 12 meter i ett enda rum.

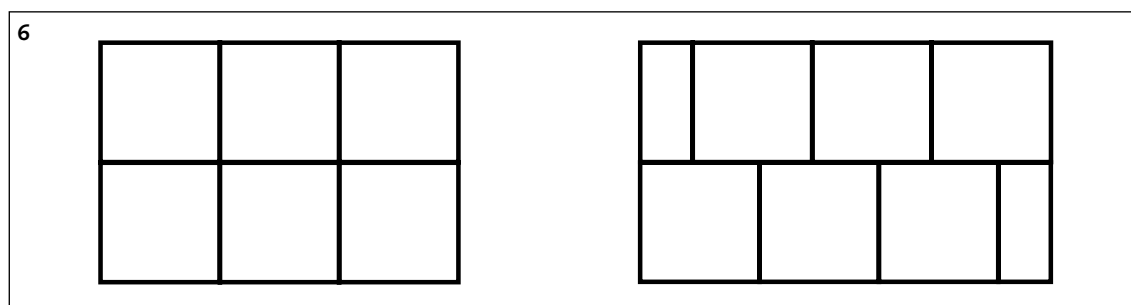

7A) DEN FÖRSTA OCH ANDRA RADEN

Bäst effekt får du om golvplattorna läggs symmetriskt i rummet. Kantplattorna bör vara lika breda vid samtliga väggar. För att uppnå denna symmetri, följer du anvisningarna nedan:

Placera den första plattan i rummets vänstra hörn (ungefär 15 cm från väggen) med båda spontsidorna mot väggen (figur 1a).

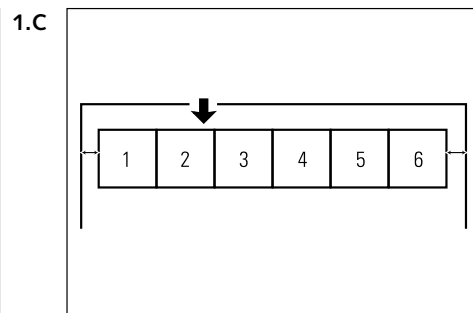
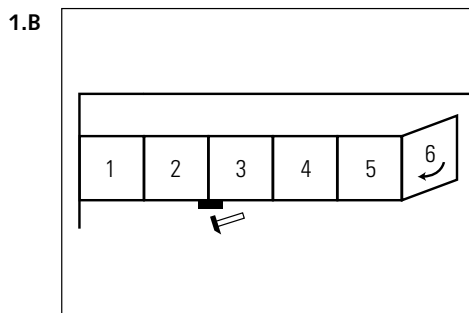
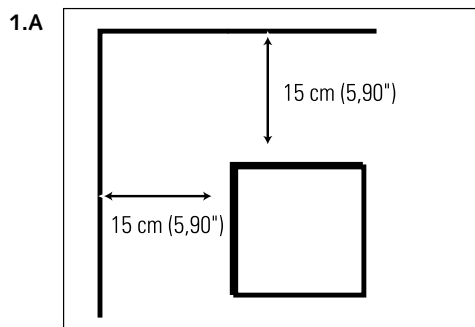

Avsluta den första raden genom att vinkla två, helst osågade, plattor mot varandra. Försök att lägga plattorna så att de bildar en enda rad när du klickar ihop dem. Mindre ojämnheter kan korrigeras med slagklossklotsen. Gör så här: Placera slagklossklotsen mot skarven mellan två plattor och slå försiktigt på slagklossklotsen med en hammare. På så sätt får du plattorna att ligga i en perfekt rak linje (figur 1b). Flytta nu raden med plattor så att den första och sista plattan befinner sig lika långt från väggen (figur 1c).

Nu är det dags att lägga en rad med sågade plattor mellan väggen och den första raden av plattor (se F på figur 2). Då får du ett symmetriskt lagt golv. Gör så här för att ta reda på hur långa de sågade plattorna F skall vara:

Mät upp rummets bredd enligt figur 2. B1 är från den första plattan och B2 från den sista.

... cm (B1): 62,4 cm = (C1) (decimaldelen av C1 = D1)
 ... cm (B2): 62,4 cm = (C2) (decimaldelen av C2 = D2)

D1 x 62,4 cm = cm (E1)
 D2 x 62,4 cm = cm (E2)

[..... cm (E1):2] minus 1 cm (utvidgningsfog) =cm (Fb)
 [..... cm (E2):2] minus 1 cm (utvidgningsfog) =cm (Fe)

t.ex. 7 meter \approx 700 cm: 62,4 cm = 11,21 (C1)
 0,21 (D1) x 62,4 cm = 13,10 cm (E1)
 (13,10 cm : 2) = 6,55 cm – 1 cm = 5,55 cm (Fb)

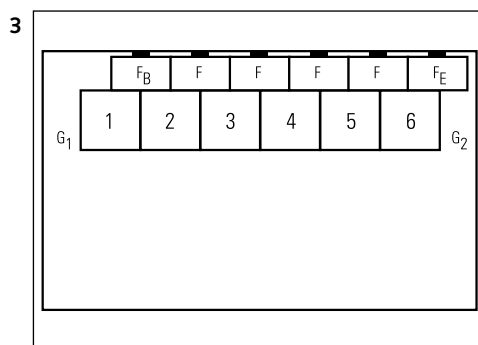
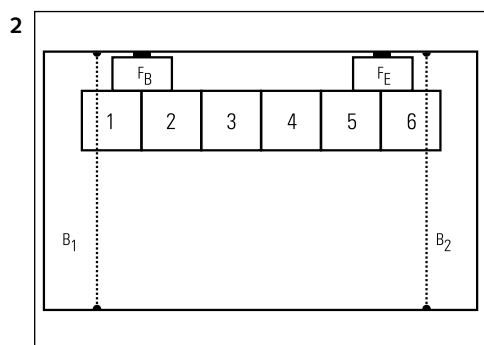

Vinkla de sågade plattorna Fb och Fe mot raden av plattor som du redan har lagt. Kontrollera att skarven för plattorna F ligger minst 10 cm från skarven på raden av plattor som du redan har lagt. Placera nu distanser mot väggen och skjut in raden av plattor som du redan har lagt mot väggen (se figur 2). Avsluta hela raden av plattor F genom att mäta upp och såga till alla delar (mellan Fb och Fe). När du har gjort det, tar du bort plattorna Fb och Fe igen och sätter ihop samtliga plattor F genom att vinkla dem mot varandra på samma sätt som beskrivs i figur 1b. Korrigera ojämnheter mellan plattorna med hjälp av slagklossklotsen. Vinkla nu hela raden av plattor F och för in dem i raden med plattor som du redan har lagt (figur 3). OBS! För att säkerställa att den första hela raden med plattor håller sig i rätt läge under den återstående läggningen, bör du nu kontrollera att skarven vid plattorna F är minst 10 cm från skarven för raden av plattor som du redan har lagt. Glöm inte att lämna plats för en utvidgningsfog genom att placera ut distanser vid plattorna F.

Beräkna ändbitarnas längd (G') så här: Mät G1 och G2
 $[(G1 \text{ (cm)} + G2 \text{ (cm)}) - 2 \text{ cm utvidgningsfog}] / 2 = G' \text{ (cm)}$

t.ex. G1 = 11,5 cm och G2 = 12,2 cm
 $[(11,5 + 12,2) - 2] / 2 = 10,85 \text{ cm}$
 G' = 10,85 cm

Nu är ändbitarna klara att sågas till. Lägg inte ut plattorna G1 och G2 ännu. Vi rekommenderar att du mäter om G1 och G2 varje gång du lägger en ny rad, eftersom det hittills aldrig har byggts något rum med perfekt räta vinklar och exakt samma bredd längs hela rummet.

7B) EFTERFÖLJANDE RADER

Använd samma metod som beskrivs under punkt 7a för att lägga de efterföljande raderna. Klicka alltid fast hela raden i en ny rad (figur 1b) och försök att rikta in plattorna så noggrant som möjligt. Försök först att korrigera eventuella ojämnheter med hjälp av slagklossklotsen. Vinkla sedan in hela den nya raden med plattor i raden med plattor som du redan har lagt (figur 4a). Använd slagklossklotsen så som beskrivs under 7a. Se alltid till att skarvarna mellan samtliga panelerplattor passar ihop perfekt. Kontrollera även att varje enskild rad är jämn, så att plattornas skarv formar en perfekt rak linje. Det kan du göra genom att placera slagklossklotsen eller en kofot i änden av de första två hela raderna vid skarven mellan dem. Slå några gånger för att rikta in de båda raderna perfekt (figur 4a). Lägg nu den sågade ändbiten G1 på plats (även här gäller ungefär 10 cm från början av de två hela raderna). Glöm inte att lämna plats för en utvidgningsfog genom att placera ut distanser vid plattan G1 (se figur 4b). Följ de här anvisningarna för att rad för rad lägga golvet. Om utrymmet mellan väggen och det lagda golvet är för litet för att du med kraft skall kunna slå på slagklossklotsen, kan du placera kofoten på slagklossklotsen och slå på kofoten istället.

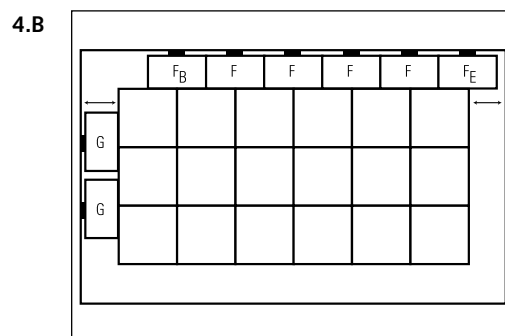
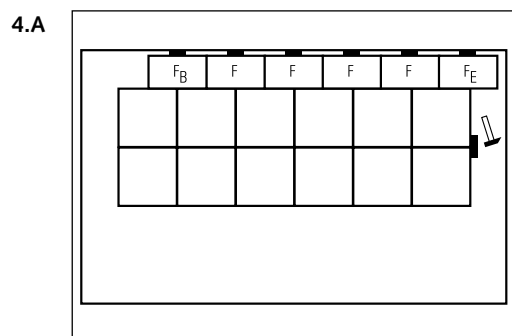

7C) DEN SISTA RADEN

Lämna en utvidgningsfog på 1 cm mellan den sista raden och väggen. Detta bör du hålla i minnet när du sågar till plattorna för den sista raden. Sammanfoga den sista raden av plattor genom att vinkla dem mot varandra, rikta in dem och sammanfoga hela raden med den föregående raden (se figur 5a).

5.A

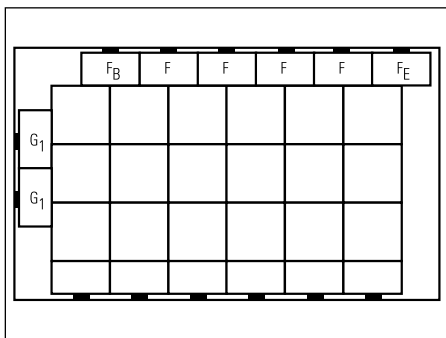

5.B

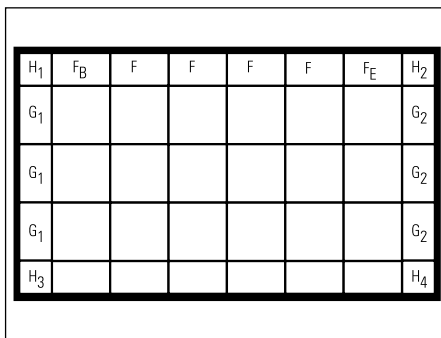

8) AVSLUTNING

Nu är det dags att flytta ändbitarna runt kanterna så att de hamnar på rätt ställe och att mäta, såga och lägga de avslutande bitarna. Börja med att ta bort den första raden med ändbitar (F_B, F_E etc.) genom att vinkla dem, flytta dem och sätt sedan tillbaka dem genom att vinkla dem, så att alla skarvarna är i jämn kant. Vinkla och ta bort ändbitarna på sidorna (G₁). Klicka samman dem med hörnbitarna H₁ och H₃ så att de bildar en rad och sätt sedan tillbaka raden igen genom att vinkla den. Gör detsamma med ändbitarna G₂ och hörnbitarna H₂ och H₄. (figur 5b)



9) RÖR

Gör så här om ett rör skall gå igenom en platta:

- 1) Använd ett borrar med samma diameter som röret + 18 mm (utvidgningsfog).
- 2) Borra ett hål i plattan precis där röret skall gå igenom den.
- 3) Förläng hålet mot plattans kant genom att borra, så att du får ett spår med samma bredd som röret.
- 4) Placera plattan runt röret.
- 5) Såga till en bit av en annan platta så att den passar så exakt som möjligt i spåret.
- 6) Avsluta med ett neutralt tätningsmedel.



10) UNDER DÖRRKARMAR

Såga panelerplattorna så att det efter placeringen finns en utvidgningsfog på minst 10 mm. Om du inte kan vinkla plattananelen, använd en kofot eller slagklossklot och hammare för att sammanfoga panelerplattorna.



11) AVSLUTNING

Du kan gå på golvet så snart det är på plats och direkt börja med det avslutande arbetet. Det är en av de stora fördelarna med UNICLIC-systemet.

- Avlägsna alla distanser. Lämna utvidgningsfogen helt öppen.
- Placera listerna mot plastfolien som sticker upp från golvet. Listerna får aldrig fästas mot själva golvet eftersom golvet då inte kan utvidga sig och krympa under listerna.
- Använd storosetter eller tätningsmassaelastisk plast vid röröppningar.
- Där profiler eller lister inte kan installeras måste utvidgningsfogen fyllas med tätningsmassaelastisk plast.

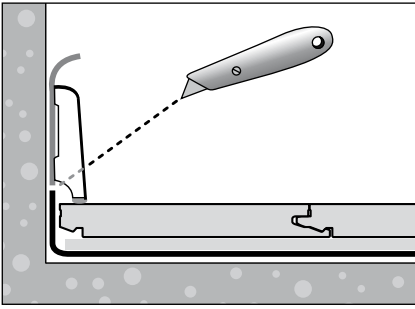

12) FÖRSIKTIGHETSÅTGÄRDER

- Använd möbeltassar på möbel- och stolsben.
- Använd dörmatta eller liknande för att undvika att smuts, vatten och sand dras in.
- Använd stolshjul som är lämpliga för laminatgolvs. Se till att andra möbler som kan flyttas (soffor, pianon etc.) har hjul av lämplig storlek och mjukhet. Förse eventuellt möbelben med skydd.
- Se till att rummets luftfuktighet alltid är minst 50 %. Använd vid behov en luftfuktare. Om luften är för torr kan det uppstå statisk elektricitet.

13) UNDERHÅLL

- UNICLIC-golvets glatta yta gör att det inte drar till sig damm och smuts.
- Använd **ALDRIG** vax eller färg på golvet.
- Använd en mjuk golvmopp eller dammsugare för torrensöring.
- Använd rent vatten med eller utan UNICLIC RENGÖRINGSMEDEL för fuktrensöring. Detta rengör golvet utmärkt och ger det en matt satingslans. Använd aldrig andra rengöringsmedel! Se till att du alltid använder en **VÄL URVRIDEN TRASA. TORKA ALLTID TORRT DIREKT EFTERÅT** tills ingen fukt syns på golvet. Om du inte eftertorkar så ger UNICLIC rengöringsmedel praktiskt taget ingen effekt alls.
- **VÅTRENÖRING FÖRSTÖR DITT GOLV!**
- Avlägsna envisa fläckar försiktigt med lite aceton. Använd aldrig skurmedel!
- UNICLIC-plattorna är festsatta på en vattentät limmad HDF-skiva. Trots dess relativt höga fuktbeständighet måste onormalt stora mängder vatten avlägsnas omedelbart.

Lycka till!