

PLAATSING UNICLIC® TEGELS

1) ALGEMEEN

UNICLIC is een revolutionair systeem voor het plaatsen van laminaatvloer zonder het gebruik van lijm. Dankzij de ingenieuze vorm van tand en groef klikken de panelen in elkaar. Met het UNICLIC-systeem werkt U dan ook tot 50% sneller dan met traditioneel verlijmd laminaatparket en bovendien is het met UNICLIC veel makkelijker en cleaner werken door het elimineren van de lijm.

Voor een goed resultaat en het behouden van de garantie is het absoluut noodzakelijk de leginstructies perfect te volgen en enkel de UNICLIC-TOEBEHOREN TE GEBRUIKEN nl.:

- A. UNICLIC-PLAATSINGSSET (afstandsblokjes, Uniclic stootblok en trekijzer)
- B. UNICLIC-ONDERVLOERSYSTEMEN (zie punt 5 en/of de accessoirecatalogoog)
- C. UNICLIC-ONDERHOUDSSET OF ONDERHOUDSPRODUCT

- UNICLIC is niet geschikt voor het gebruik in vochtige ruimtes zoals badkamers en sauna's.
- Controleer de panelen van alle verpakkingen voor en tijdens het plaatsen. Panelen, met zichtbare gebreken, mogen niet geplaatst worden.

Het samenvoegen van panelen met het UNICLIC-systeem kan op 2 verschillende manieren:

A De panelen kunnen in elkaar gewenteld worden. Zowel tand in groef, als groef in tand zijn mogelijk. Het makkelijkste systeem weliswaar is het plaatsen van tand in groef. (In de volgende leginstructie zal dan ook zoveel mogelijk met deze laatste legtechniek gewerkt worden. Het plaatsen van groef in tand zal enkel in een aantal specifieke situaties nodig zijn). Men plaatst het te monteren paneel onder een hoek van 20-30° tegen het reeds geplaatste paneel. Beweeg het te monteren paneel lichtjes op en neer en oefen tegelijkertijd een voorwaartse druk uit. De panelen zullen vanzelf in elkaar klikken. **1A, 1B, 1C.**

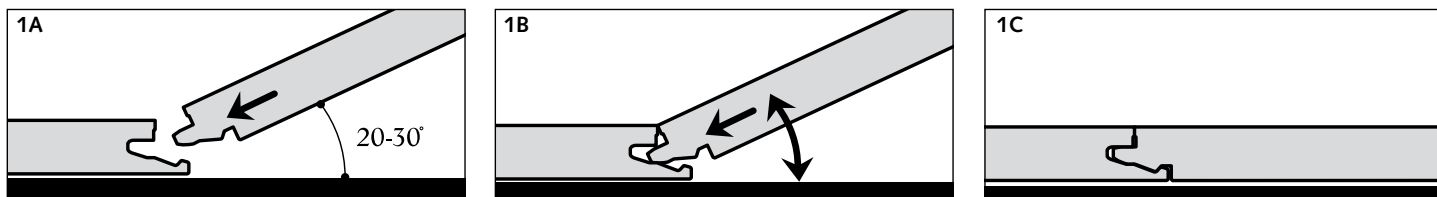

B In sommige gevallen kan men de panelen niet in elkaar wentelen, b.v. onder een deurlijst,... In dit geval kan men de panelen ook in vlakke positie in elkaar slaan. LET OP! Hiervoor hebt U een hamer en de SPECIALE UNICLIC STOOTBLOK nodig. GEBRUIK NOOIT EEN ANDERE STOOTBLOK. Dit zou de te plaatsen panelen kunnen beschadigen. Het ineenslaan van de UNICLIC-verbinding gaat niet in één slag. U moet met een aantal klopjes werken tot de volledige verbinding in elkaar klikt. **1D, 1E, 1F.**

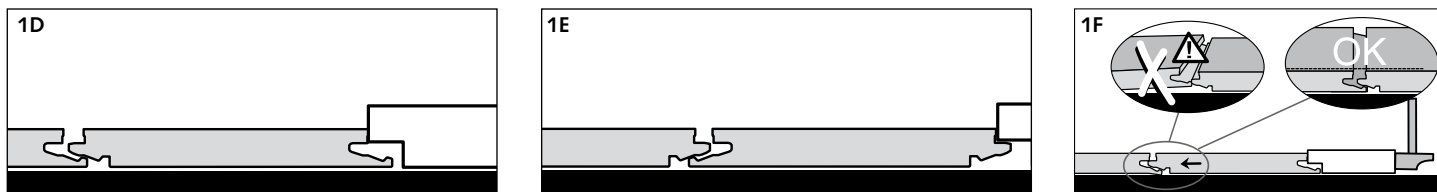

2) GEREEDSCHAP VOOR HET PLAATSEN VAN DE VLOER

Naast de traditionele gereedschappen voor het leggen van laminaatparket nl. hamer, zaag, koevoet of trekijzer met opstaande rand (dit laatste om met de hamer op te slaan), en afstandsblokjes (1-8 mm), is het absoluut noodzakelijk om de UNICLIC STOOTBLOK te gebruiken bij het plaatsen. Met andere stootblokken zal u zeker de panelen bij het plaatsen beschadigen. Zorg ook steeds voor een volledig contact van de stootblok met de zijrand van het paneel. Voor het verzagen van de panelen kan u een fijn getande handzaag, een decoupeerzaag of een afkortzaag gebruiken. Voor een nette zaagsnede moet U de decorzijde naar onder houden bij een decoupeerzaag, en naar boven bij een handzaag of afkortzaag.

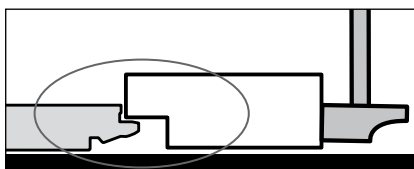
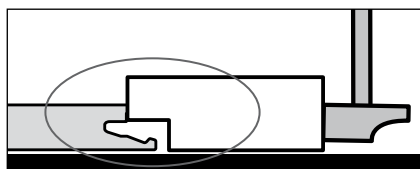

3) DE BESTE VOORBEREIDING

Laat de laminaatpanelen 48 uur acclimatiseren in de oorspronkelijke gesloten verpakking in het lokaal waar ze zullen worden geplaatst. Zet de pakken in het midden van de kamer, nooit tegen een muur of in een hoek en zonder rechtstreeks contact met de vloer.

4) DE ONDERGROND

De basisvloer moet voor het leggen perfect schoongemaakt worden. Verder moet de ondergrond voldoende vlak en stabiel zijn. Oneffenheden van meer dan 2mm/m moeten uitgevlakt worden. Afhankelijk van de situatie kunnen volgende gevallen zich voordoen:

BETON:

Nieuwbouw:

- Het vochtgehalte van het beton moet minder dan 2,5 % zijn (CM-methode). Een vers gegoten chape moet minimum 1 week uitdrogen per cm dikte tot 4 cm, en 2 weken per cm dikte boven 4 cm, bij voldoende ventilatie. (6 cm chape moet dus minimum 8 weken drogen).
- In geval van vloerverwarming moet het vochtgehalte minder dan 1,5 % zijn (CM-methode). Hiervoor gelden enkele speciale leginstructies. Vraag hierover meer informatie bij uw dealer.

Vernieuwbouw:

- Met dampdichte vloerbekleding (PVC, linoleum,...) mag UNICLIC op de bestaande vloerbekleding geplaatst worden.
- Met damp-open vloerbekleding (tapijt, naaldvilt,...) eerst de bestaande vloerbekleding verwijderen.

PLANKENVLOER:

- De eventueel bestaande vloerbekleding eerst verwijderen.
- De plankenvloer moet voldoende stabiel zijn. Losliggende delen vastspijkeren en eventueel een uitvlakvloer aanbrengen.
- Het hout mag maximaal 10 % vocht bevatten.
- Het is noodzakelijk dat de kruipruimte onder de plankenvloer voldoende geventileerd wordt: verwijder eventuele obstakels en zorg voor voldoende ventilatie (minimum 4 cm² totale ventilatieopeningen per m² vloer).
- De nieuwe panelen dwars op de richting van de planken leggen.

5) DE ONDERVLOER: HET UNICLIC-ONDERVLOERSYSTEEM

Het is absoluut noodzakelijk een egaliserende ondervloer te gebruiken om kleine oneffenheden van de ondergrond volledig weg te werken. Gebruik in alle gevallen een dampdichte ondervloer. U neemt daarvoor ofwel de combinatie van een Quick•Step damp scherm (minimum dikte 150µ) met een Uniclic ondervloer ofwel een Quick•Step combifloor (dampscherm geïntegreerd). Volg steeds de plaatsingsinstructies aangegeven op de inlegger van de ondervloeren.

6) DE JUISTE PLAATSING

Hout is het voornaamste bestanddeel van de UNICLIC laminaatvloeren. Omdat de vochtigheid in de ruimte kan variëren, b.v. tussen zomer en winter, is het noodzakelijk dat de vloer kan leven. Het uitzetten kan tot 2 mm per meter bedragen, dus hoe groter de oppervlakte, hoe groter de speling dient te zijn. De vloer moet langs ALLE zijden kunnen uitzetten of krimpen. Daartoe wordt rondom een uitzettingsvoeg van minimum 8 tot 10 mm voorzien aan de wanden. Deze voeg moet eveneens aan doorvoeringen of aan een dorpel voorzien worden. Bij grotere oppervlaktes dient men een bredere voeg te voorzien, b.v. onder een voorzetwand. Hou er rekening mee dat de vloer eventueel in één richting kan bewegen. Voorzie, waar mogelijk, uitzettingsvoegen, bv. onder deuren. Deze voegen worden afgedicht met een profiel dat niet aan het laminaatparket maar aan de basisvloer bevestigd wordt. U kan de tegels zowel in de langse als in de dwarse richting van de kamer plaatsen. U begint de vloer te plaatsen in een hoek van de kamer. Het plaatsen van de tegels gebeurt van links naar rechts en kan zowel gebeuren niet-in-verband (met doorlopende voegen) als in halfsteens verband. (**Tekening 6**). Het niet in verband plaatsen van de tegels vraagt iets meer aandacht. Daarom wordt deze methode hier uitvoerig besproken. Als de vloer aansluitend in meerdere kamers gelegd wordt is het aan te bevelen een uitzettingsvoeg te voorzien tussen elke kamer. Deze voeg wordt afgedekt met een aangepast uitzettingsprofiel. Ook lengtes van meer dan 12 meter in dezelfde ruimte dienen met een uitzettingsvoeg onderbroken te worden.

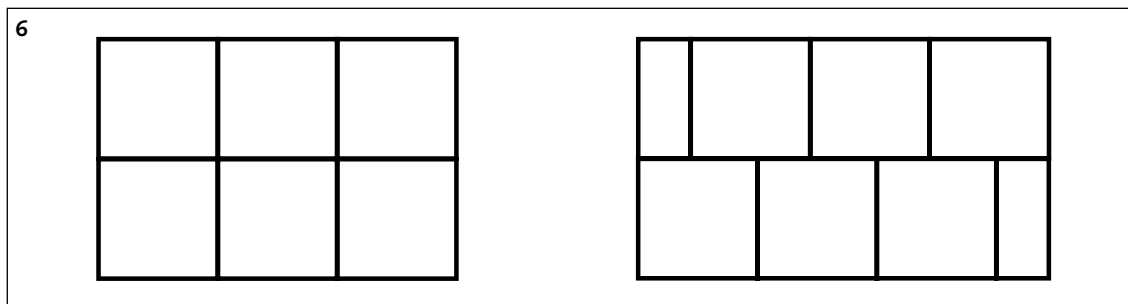

7A) DE EERSTE EN TWEEDE RIJ

Het mooiste effect, bij een geplaatste tegelvloer, bekomt u als de vloer symmetrisch in de kamer ligt. De tegels van de buitenste rijen moeten dan, zowel in respectievelijk de langs- als dwarsrichting van de kamer even breed zijn. Om dit effect te bekomen gaat u het best als volgt te werk: Plaats de eerste tegel in de linkerhoek van de kamer (ongeveer 15cm van de muur) met beide tandzijdes gericht naar de muur (**tekening 1a**). Vervolledig de eerste rij door zoveel mogelijk niet-verzaagde tegels één voor één in elkaar te wentelen. Probeer de tegels zo te plaatsen dat ze op 1 lijn liggen bij het in elkaar klikken. Kleine afwijkingen kunnen gecorrigeerd worden met de stootblok. Plaats de stootblok hiervoor op de voeg tussen twee tegels en klop lichtjes met een hamer op de stootblok. U ziet dat de tegels perfect uitgelijnd worden (**tekening 1b**). Verschuif nu de rij tegels zodat de eerste en laatste tegel op ongeveer gelijke afstand van de muur ligt (**tekening 1c**).

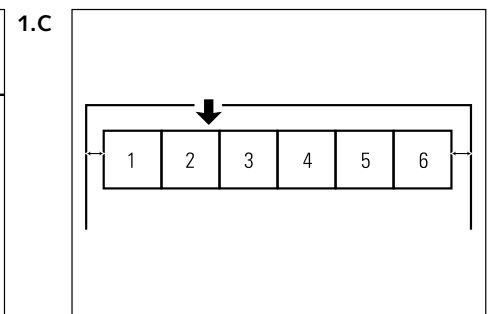
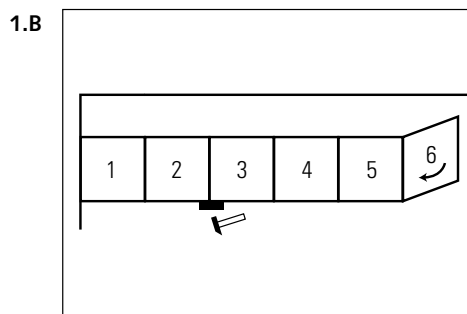
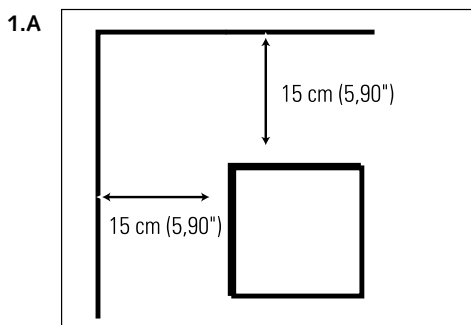

Tussen de muur en de eerste rij geplaatste tegels komen verzaagde tegels (**zie F op tekening 2**). Dit gebeurt, zoals eerder aangegeven, om uw tegelvloer symmetrisch te plaatsen. In onderstaand schema ziet u hoe we de lengte van de verzaagde tegels F berekenen.

Meet de breedte van de kamer zoals op tekening 2 aangegeven met B1 (ter hoogte van de 1ste tegel) en B2 (ter hoogte van de laatste tegel).

...cm (B1): 62,4 cm = (C1) (met decimalen van C1 = D1)

...cm (B2): 62,4 cm = (C2) (met decimalen van C2 = D2)

D1 x 62,4 cm =cm (E1)

D2 x 62,4 cm =cm (E2)

[.....cm (E1):2] min 1 cm (uitzettingvoeg) =cm (FB)

[.....cm (E2):2] min 1 cm (uitzettingvoeg) =cm (FE)

vb. 7 meter \approx 700 cm: 62,4 cm = 11,21 cm(C1)

0,21 (D1) x 62,4cm = 13,10 cm (E1)

(13,10 cm : 2) = 6,55 cm – 1 cm = 5,55 cm (FB)

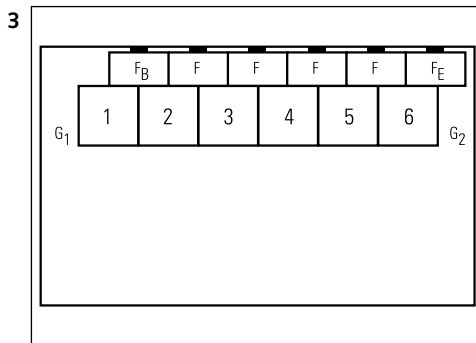
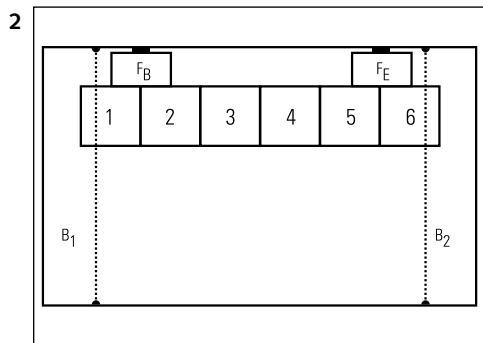

Wentel de verzaagde tegels FB en FE in de reeds geplaatste rij tegels. Let erop dat de voeg van de F-tegels minstens 10 cm naast de voeg van de reeds geplaatste tegels ligt. Nadien plaatst u de afstandsblokjes tegen de muur en schuift u de reeds geplaatste tegels tot tegen de muur. (zie tekening 2). Werk nu de volledige rij F-tegels af door alle stukjes (tussen Fb en Fe) af te meten en te verzaagen. Eens de voorbereiding en de verzaging van alle F-stukjes zijn gedaan, neemt u de tegels Fb en Fe opnieuw weg en wentelt u alle F-tegels onderling op dezelfde manier als beschreven volgens tekening 1b in elkaar. Lijn deze tegels ook met behulp van de stootblok terug uit. Wentel de volledige rij F-tegels in zijn geheel in de reeds geplaatste rij tegels

(tekening 3). Note: Om ervoor te zorgen dat de eerste volledige rij tegels in lijn blijft bij het verder plaatsen moet u erop letten dat de voeg van de F-tegels minstens 10 cm naast de voeg van de reeds geplaatste tegels ligt (tekening 3). Vergeet niet ter hoogte van de F-tegels afstandhouders te plaatsen om de uitzettingvoeg te garanderen.

Om de eindstukken in de lengterichting (G') te bepalen, gaat u als volgt te werk: Meet G1 en G2

$[(G1 \text{ (cm)} + G2 \text{ (cm)}) - 2 \text{ cm uitzettingvoeg}] / 2 = G' \text{ (cm)}$

vb. $G1 = 11,5 \text{ cm}$ en $G2 = 12,2 \text{ cm}$

$[(11,5 + 12,2) - 2] / 2 = 10,85 \text{ cm}$

$G' = 10,85 \text{ cm}$

De eindstukjes kunt u nu verzaagen. Plaats de tegels G1 en G2 voorlopig nog niet. Wij raden aan G1 en G2 bij elke nieuw geplaatste rij opnieuw op te meten omdat geen enkele kamer perfect haaks en overall even breed is.

7B) DE VOLGENDE RIJEN

Bij het plaatsen van de volgende rijen gebruikt u dezelfde methode als beschreven in punt 7a. Klik dus de volledige panelen tot een nieuwe rij vast (**tekening 1b**) en probeer de tegels terug zo goed mogelijk op één rechte lijn te plaatsen. Kleine afwijkingen corrigeert u ook hier opnieuw met de stootblok. Daarna wentelt u de nieuwe rij tegels in zijn geheel in de reeds geplaatste tegels (**tekening 4a**). Sla nog even aan met de stootblok zoals beschreven in 7a. Zorg er steeds voor dat alle voegen van alle panelen perfect aaneensluiten. Let er ook op dat u de rijen onderling uitlijnt zodat de voeg van de tegels perfect doorloopt. Dit kan gebeuren door de stootblok en/of het trekijzer op het einde van de eerste twee volledige rijen te plaatsen, ter hoogte van de voeg tussen beide. Met behulp van enkele slagen kan u de rijen onderling nu perfect uitlijnen (**tekening 4a**). Plaats nu het verzaagde eindstukje G1, opnieuw versprongen (ong 10cm), op het begin van de eerste twee volledige rijen. Vergeet niet ter hoogte van G1 afstandhouders te plaatsen om de uitzettingvoeg te garanderen. (**zie tekening 4b**). Op deze manier wordt de vloer rij per rij verder afgewerkt. Mocht de ruimte tussen de muur en de geplaatste vloer te klein worden om nog met voldoende kracht op de stootblok te kunnen slaan, kan u het trekijzer op de stootblok plaatsen en op het trekijzer slaan.

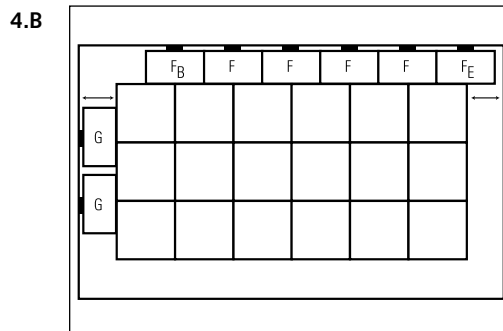
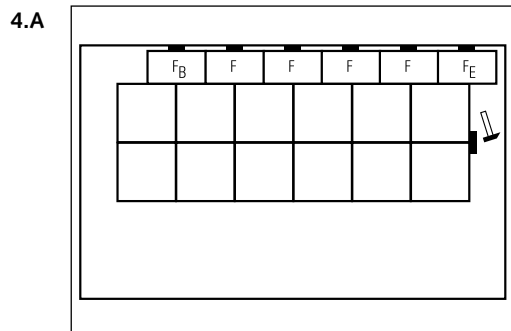

7C) DE LAATSTE RIJ

Voorzie een uitzettingsvoeg van 1 cm tussen de laatste rij en de muur. Hou daar rekening mee bij het verzagen van de laatste rij panelen. Wentel deze laatste rij tegels opnieuw in mekaar, lijn ze uit en wentel ze in de voorgaande rij. (zie tekening 5a)

5.A

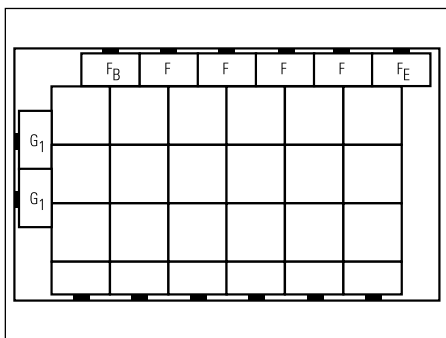

5.B

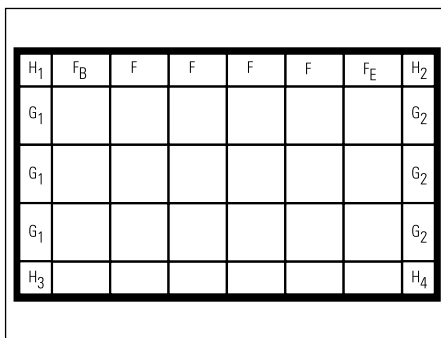

8) DE AFWERKING

Nu rest u enkel nog de begin- en eindstukjes rondom op hun juiste plaats te schuiven en de ontbrekende stukjes te meten, te zagen en te plaatsen. De eerste rij van eindstukjes (F_b, F_e,...) moet u opnieuw uitwentelen, verschuiven en opnieuw inwentelen zodat de voegen van alle tegels op eenzelfde lijn lopen. Wentel vervolgens de eindstukjes in de breedterichting (G₁) ook terug uit. Klik ze samen met de hoekstukjes H₁ en H₃ tot één rij en wentel deze rij in zijn geheel in. Herhaal dit met de eindstukjes G₂ en hoekstukjes H₂ en H₄. (afbeelding 5B)



9) LEIDINGEN

To ensure the tile hugs the pipe, work as follows:

Om de tegel te doen aansluiten rond een leiding, volgt u deze instructies:

- 1) Neem een boor met een diameter die gelijk is aan de diameter van de leiding +18mm voor eventuele uitzetting.
- 2) Doorboor de tegel op de plaats waar de leiding moet komen.
- 3) Verleng de boring naar de rand van de tegel toe, zodat u een sleuf bekomt die even breed is als de leiding.
- 4) Plaats het paneel rond de leiding.
- 5) Zaag uit een andere tegel een stuk dat zo precies mogelijk in de sleuf past.
- 6) Werk af met een neutraal afdichtingsmiddel.



10) ONDER DEURLIJSTEN

Zaag de panelen zo dat na montage minimum 10 mm uitzettingsvoeg bekomen wordt. Wanneer men het paneel niet kan roteren, moet men gebruik maken van trekijzer of stootblok en hamer om de panelen zowel langs als dwars vlak in elkaar te stoten.



11) AFWERKING

Na het monteren van de vloer kan U onmiddellijk de vloer betreden en met de afwerking beginnen. Dit is één van de grote voordelen van het UNICLIC-systeem.

- Verwijder alle afstandsblokjes. Laat de uitzettingsvoeg volledig open.
- Plaats de plinten op de omhoogstekende plasticfolie. Bevestig de plinten nooit aan de vloer, zodat de vloer onder de plint kan uitzetten en inkrimpen.
- Werk buizen af met rozetten of met een elastische pasta.
- Op plaatsen waar geen profielen of plinten kunnen geplaatst worden, moet men de uitzettingsvoeg opvullen met een elastische pasta.

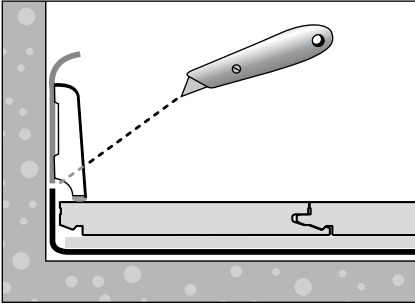

12) VOORZORGSMAATREGELEN

- Bescherm meubel- en stoelpoten met vilt- of plasticdopjes.
- Vermijd het inlopen van vuil, water en zand door een geschikte en voldoende grote voetmat aan de deur te leggen.
- Gebruik bureaustoelen met zachte rollen, geschikt voor laminaatparket. Voor andere meubels met draaiwielen (sofa, piano, etc...) steeds voldoende grote en voldoende zachte wielen voorzien. Is dit niet mogelijk, plaats dan geschikte beschermshoteltjes onder de wielen.
- Zorg ervoor dat de vochtigheidsgraad in de kamer minstens 50 % bedraagt. Gebruik, indien nodig, een luchtbevochtiger. Bij te droge lucht kunnen eventueel statische ontladingen plaats vinden.

13) ONDERHOUD

- Door de gladde oppervlaktestructuur kan UNICLIC geen stof of vuil opnemen.
- Breng op de vloer NOOIT een was- of vernislaag aan
- Droog onderhoud kan met geschikte vliesdoek (olie-vrij) of stofzuiger
- Licht vochtig onderhoud: dweilen kan met zuiver water of met water aangelengd met UNICLIC-ONDERHOUDSPRODUCT. (Gebruik nooit andere onderhoudsproducten of detergenten!) Dit product reinigt zeer goed en geeft een satijnen glans. Gebruik enkel een GOED UITGEWRONGEN DWEIL. ALTIJD ONMIDDELLIJK DROOG NADWEILEN tot geen vocht meer zichtbaar is op de vloer. Indien men niet droog nadweilt zal het UNICLIC onderhoudsproduct zo goed als geen effect hebben.
- NAT ONDERHOUD IS ABSOLUUT UITGESLOTEN!
- Hardnekkige vlekken voorzichtig met een weinig aceton verwijderen. Gebruik nooit schurende producten!
- UNICLIC is gebaseerd op een watervast verlijmde HDF-plaat. Ondanks het relatief vochtbestendige karakter dient overtollig water onmiddellijk verwijderd te worden.

Veel Succes!